

ESDEC

INNOVATIVE MOUNTING SYSTEMS

MODE D'EMPLOI FR
SYSTÈME DE MONTAGE
SUR TOIT EN FIBRE-CIMENT
CONFIGURATION PAYSAGE

CLICKFIT EVO

TOIT EN FIBRE-CIMENT

www.esdec.com

CLAUDE DE NON-RESPONSABILITÉ

Ces instructions de montage doivent être conservées dans un endroit sûr pour une utilisation ultérieure!

Pour la durée et les conditions de la garantie, nous vous recommandons de contacter votre fournisseur. En outre, nous renvoyons à nos conditions générales de vente et de livraison, qui sont disponibles sur demande. Le fabricant décline toute responsabilité pour tout dommage ou blessure résultant du non-respect des présentes instructions d'installation et des précautions habituelles lors du transport, de l'installation et de l'utilisation du système d'installation ClickFit.

CONDITIONS GÉNÉRALES D'INSTALLATION

Généralités

Le non-respect des réglementations mentionnées dans ce document peut entraîner la perte de toute garantie et de toute responsabilité du fait des produits. Les données, commentaires et conseils contenus dans ce document sont contraignants et doivent être vérifiés pour s'assurer de leur exhaustivité et de leur actualité. Esdec BV se réserve le droit de modifier ce document sans préavis.

Stabilité et état du toit

Le toit doit être en bon état et suffisamment solide pour supporter le poids des panneaux solaires, y compris les matériaux supplémentaires, le vent et la charge de neige. Vérifiez la stabilité du toit et ajustez le toit / la construction si nécessaire. En cas de doute, faites appel à un ingénieur en structure. Veillez à ce que la réserve de charge du toit ne soit pas localement ou complètement dépassée.

Avertissements de sécurité

- Avant de commencer l'installation, vous devez vous familiariser avec le matériau dont sont faites les plaques en fibre-ciments.
- Ce produit n'est pas adapté aux toiles contenant de l'amiante.
- L'installation du système de montage ClickFit doit être effectuée de manière standard par un personnel technique qualifié (au moins 2 personnes qualifiées).
- L'ajout ou l'omission de pièces peut avoir un effet préjudiciable sur le fonctionnement et est fortement déconseillé!
- Avant l'installation des panneaux solaires, le toit doit être propre, sec, plat et exempt d'algues, etc.
- Évitez toute installation par vent fort et sur une surface de toit humide et lisse.
- Travaillez toujours sur un toit en pente avec une protection contre les chutes et, si nécessaire, avec des filets de sécurité, des garde-corps et des passerelles.
- Portez des chaussures avec un bout renforcé et des semelles antidérapantes robustes.
- Portez toujours des vêtements de protection appropriés lorsque vous effectuez des interventions.
- Utilisez toujours un dispositif d'aide au levage ou de levage pour déplacer du matériel (panneaux solaires, etc.)
- Placez toujours une échelle sur une surface solide et stable.
- Placez toujours l'échelle à un angle d'environ 75° et laissez-la dépasser d'environ 1 mètre au-dessus du bord du toit.
- Si possible, fixez l'échelle au sommet avec une corde ou une sangle de serrage.
- Travaillez de préférence selon le manuel "travailler en toute sécurité sur les toits".

Champ d'application ClickFit

- Panneaux solaires de tout type et marque, possédant un châssis d'une hauteur de 30 à 50 mm et une surface maximale de 2,25 m² par panneau solaire. Consultez la documentation du fabricant des panneaux solaires pour savoir si le panneau solaire choisi peut résister aux contraintes.
- Hauteur maximale du toit : selon les directives de l'Eurocode et les annexes nationales. Utilisez la calculatrice pour calculer les possibilités de votre projet.
- Type de toiture: Toit en fibre-ciment.
- Inclinaison du toit : De 10 à 60 degrés.
- Utilisez le calculateur pour vous assurer que le système de montage choisi est adapté à la catégorie de terrain, à la charge de neige et à la zone de vent correspondant à votre projet.

Zone périphérique

La distance des panneaux solaires à la crête et à la gouttière doit être d'au moins 30 cm en raison de la charge du vent. La distance des panneaux solaires au côté du toit doit être d'au moins 30 cm. Aucun panneau solaire ne peut être placé dans cette zone, ni en totalité ni en partie.

En raison de la recherche constante d'améliorations, le produit peut s'écarter dans les détails de ce qui est décrit dans ces instructions. C'est pourquoi les instructions données ne servent que de guide pour l'installation du produit mentionné dans ce manuel.

Ce manuel a été rédigé avec le plus grand soin, mais le fabricant décline toute responsabilité pour les erreurs qu'il pourrait contenir ou pour les conséquences qui pourraient en découler. En outre, tous les droits sont réservés et aucune partie de ce manuel ne peut être reproduite sous quelque forme que ce soit.

Normes, spécifications et règlements

Lors de l'installation du système de montage, il est important de suivre les instructions d'installation et les normes associées afin de prévenir tout accident. Respectez tout particulièrement les normes, les prescriptions et les règles suivantes :

Installation Photovoltaïques

- NF EN 1990 :2002/A1 :2006
- NF EN 1991-1-3:2003
- CEN/TR 16999 :2019
- NF C15-100 :2015 (IEC 60364-serie)
- UTE C15-712 serie
- NF EN-IEC 62305-serie

Eurocodes structureaux
Eurocode – Actions générales - charges de neige NF EN 1991-NF EN 1991-1-4:2005
Eurocode – Actions générales - actions du vent
Système Photovoltaïque connexion structurels
Installations électriques à basse tension
Installation photovoltaïque autonomes
Protection contre la foudre

Code du Travail France – 2017 universel et Quatrième partie :

- Article R 4121-1 à R 4121-4
- Article R 4224-4 et R 4224-20
- Article R 4224-5 à R 4224-8
- Article R. 4323-58 et R 4323-59
- Article R. 4323-69 à R 4323-80

Santé et sécurité au travail
Document d'évaluation des risques
Personnel autorisé
Protégé les travailleurs contre les chutes
Travailler en toute sécurité en altitude
Échafaudages

La liste ci-dessus des règlements et règlements est informatif et vise uniquement à attirer l'attention sur la conception, le développement et la mise en œuvre d'une installation de système de production d'énergie photovoltaïque. Les règlements changent constamment. Par conséquent, avant de commencer un projet, nous vous conseillons de consulter l'état le plus à jour des réglementations internationales, nationales et régionales pour votre pays. Les données d'information ont été compilées avec le plus grand soin et, par conséquent, aucun droit ne peut être obtenu.

Démantèlement et démontage

Éliminez le produit conformément aux lois et règlements locaux.

Mise à la terre et mise à la masse

La résistance à la corrosion et la protection équipotentielle de nos systèmes ClickFit EVO sont certifiées par l'institut allemand VDE. Conformément à la norme électrique HD-IEC 60364, chapitre 712, il est nécessaire de prévoir une mise à la masse fonctionnelle pour contrôler l'isolation de l'onduleur. Pour ce qui est de la série ClickFit EVO d'Esdec, la mise à la masse fonctionnelle est assurée par l'étrier universel EVO pour les châssis des modules et les rails EVO. Pour établir la mise à la masse fonctionnelle finale, un câble de liaison indépendant doit être correctement monté sur le rail EVO et une liaison équipotentielle appropriée avec l'onduleur ou un contact de mise à la terre doit être établi. Pour plus d'informations sur la mise à la terre et la mise à la masse, consultez la norme électrique HD-IEC 60364 et toute autre réglementation locale applicable. Veuillez suivre les instructions du manuel de l'onduleur. Cette opération doit être effectuée par un électricien certifié.

Garantie

Garantie selon les conditions de garantie d'Esdec BV. Celles-ci peuvent être consultées sur le site web www.esdec.com

Responsabilité

Le fabricant décline toute responsabilité pour les dommages ou blessures causés par le non-respect (strict) des instructions de sécurité et des consignes de ce manuel, ou par la négligence lors de l'installation du produit et de tout accessoire mentionné dans ce document.

- Sous réserve de toute erreur d'impression

1 LISTE DE PIÈCES

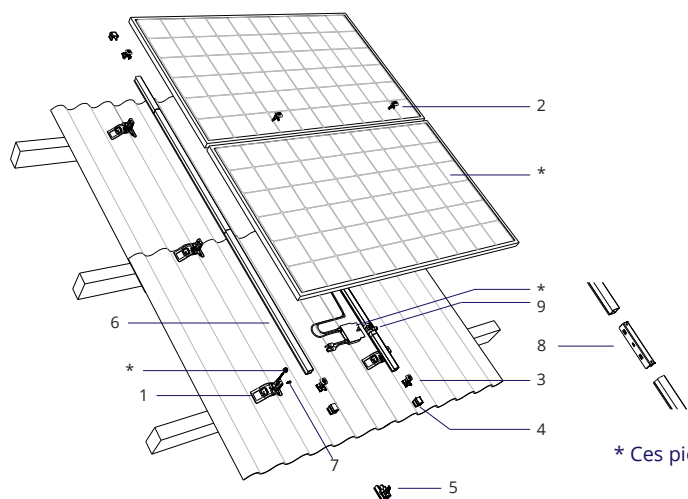

CARACTÉRISTIQUES DU TOIT

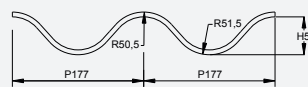

P (onde)	177mm
R1 (rayon extérieur)	50,5mm
R2 (rayon intérieur)	51,5mm
H	51mm

Les tôles ondulées de type 177/51 qui répondent aux exigences applicables telles que stipulées dans la norme NEN EN 494 sont supportées par le support de montage.

* Ces pièces ne sont pas fabriquées par Esdec

CROCHET DE MONTAGE



1. ClickFit EVO Crochet de montage pour tôle ondulée 1008090

RAIL DE MONTAGE



6. ClickFit EVO Rail de montage
Rail de montage 100800_
Rail de montage 10081__

FIXATION DE MODULE & EMBOUT TERMINAL



2. ClickFit EVO Fixation de module universel gris 1008020

2B. ClickFit EVO Fixation de module universel noir 1008020-B



3. ClickFit EVO Embout de fixation terminal gris 1008065

3B. ClickFit EVO Embout de fixation terminal noir 1008065-B



4. ClickFit EVO Embout terminal sans fixation gris 1008066

4B. ClickFit EVO Embout terminal sans fixation noir 1008066-B



5. ClickFit EVO Embout terminal gris (option) 1008060

5B. ClickFit EVO Embout terminal noir (option) 1008060-B

ACCESSOIRES DE FIXATION



7. Vis autoperceuse 6.3x42mm SW10/T30 1003016

ACCESSOIRES



8. ClickFit EVO Raccord pour rail de montage 1008061



9. ClickFit EVO Clip de câblage "optimizer ready" pour rail de montage 1008062

OUTILS ET RESSOURCES

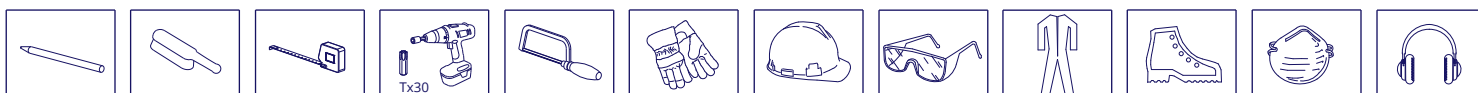

2 PRÉPARATIFS POUR LE MONTAGE

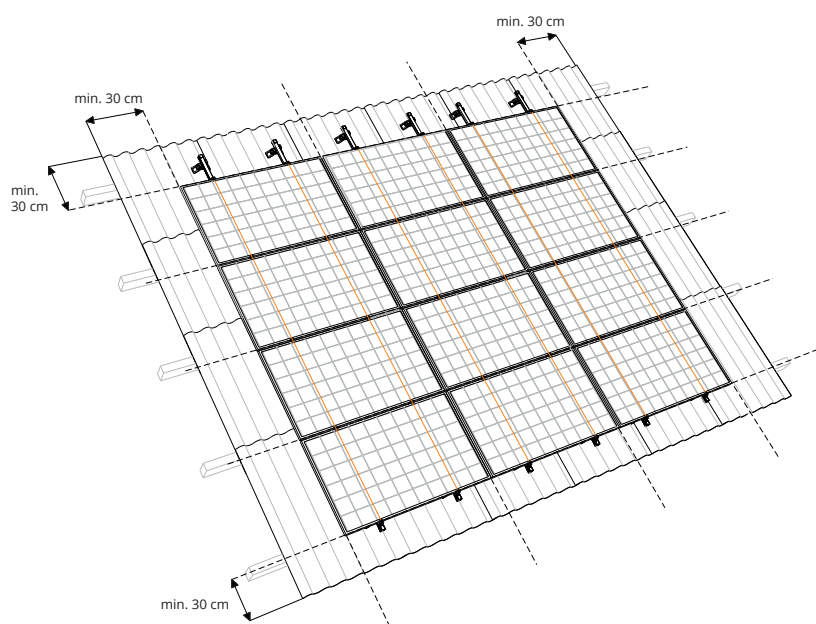
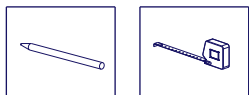

1 DÉTERMINER L'ÉTAT DU TOIT



⚠ Attention: assurez-vous que votre toit est en bon état !

2 POSITIONNER LES PANNEAUX SOLAIRES

⚠ Attention: Placez les panneaux solaires sur une surface de toit qui n'a pas d'ombre, l'ombre a un effet néfaste sur le rendement des panneaux solaires.

3 MESURER ET BALISER

1. Calculez l'espace dont vous avez besoin en fonction des dimensions de votre panneau.
2. Laissez 30 cm de champ libre autour du générateur (30 cm de la crête et de la gouttière en raison de la charge du vent).
3. Tracez les lignes où le champ de panneaux sera situé ainsi que les rails et les supports.

⚠ Attention: Dans de nombreux cas, il n'est pas autorisé de monter sur les pièces de crête. Lisez le manuel d'instructions de votre fournisseur de plaque ondulée.

3 PRÉASSEMBLER LES RAILS (OPTION)

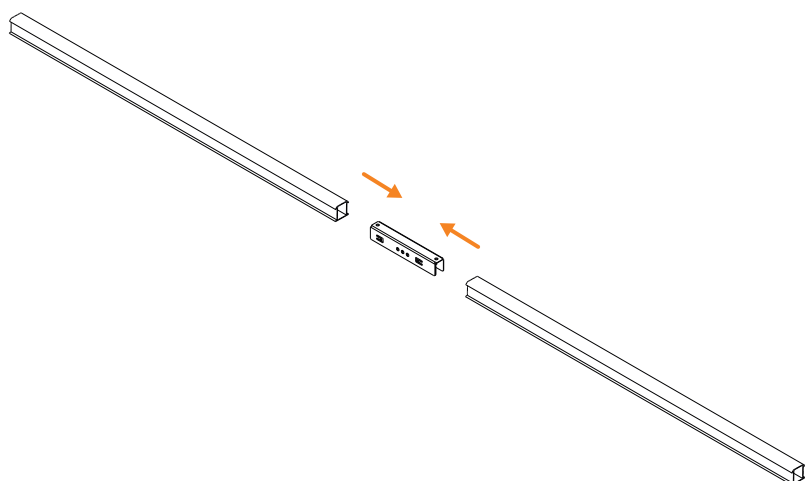
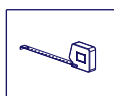

1 DÉTERMINER LA LONGUEUR TOTALE DES RAILS ET FIXER LES RAILS À L'AIDE DE COUPLEURS SI NÉCESSAIRE

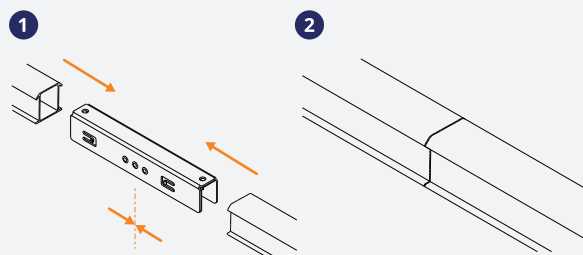

⚠ Attention: pour une longueur totale de rail supérieure à 15 mètres, la dilatation est obligatoire.

2 RELIER LES RAILS ENTRE EUX JUSQU'À LA LONGUEUR TOTALE REQUISE *

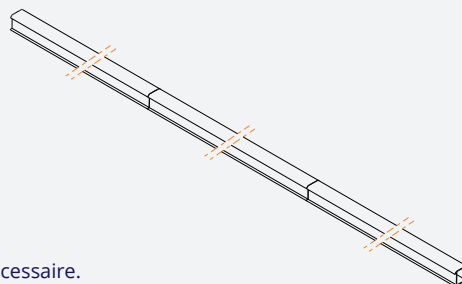

* Si nécessaire.

4 INSTALLER LES SUPPORTS DE MONTAGE

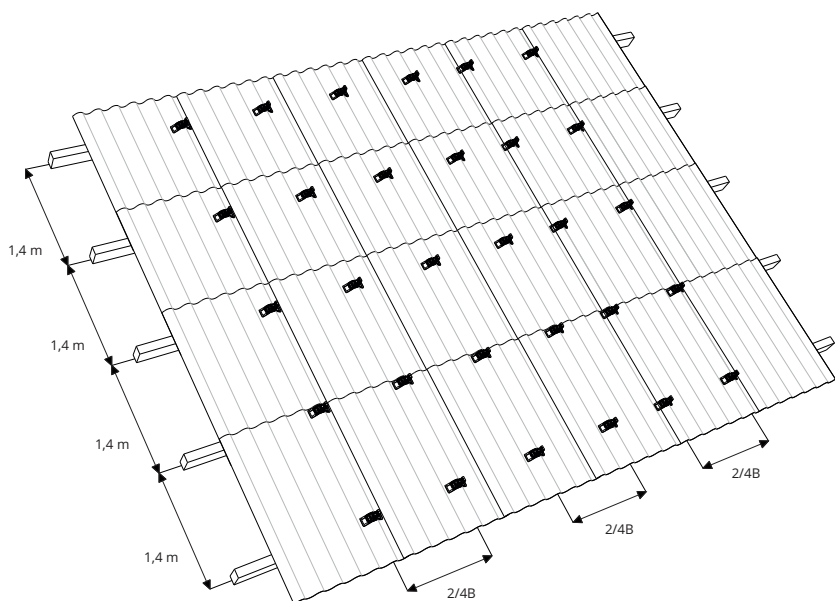
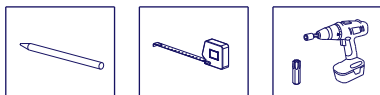

1 PLACER LES SUPPORTS DE MONTAGE SUR LES PANNES

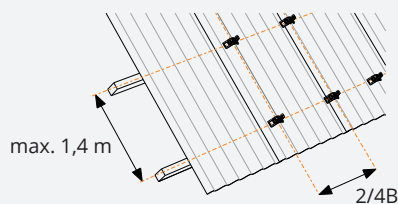

N'utilisez les vis des tôles de toiture (existantes) que dans les positions prescrites par le fournisseur de tôle ondulée. Aucune vis ne peut être ajoutée dans d'autres positions. Montage exclusif sur le sommet de l'onde et juste au-dessus de la panne.

NOUVELLE CONSTRUCTION

⚠ Attention :

Largeur entre supports: $\pm 2/4B$
Longueur entre supports: l'espacement des pannes (max. 1,4 mètre)

BÂTIMENT EXISTANT

⚠ Attention :

Placez les supports dans la position des vis de la tôle de toiture actuelle. Vérifiez les instructions de montage du fabricant de plaque ondulée.

2 FIXER LE SUPPORT DE MONTAGE

NOUVELLE CONSTRUCTION

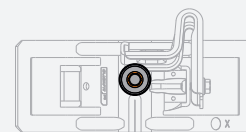
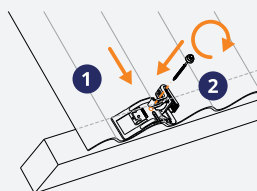

BÂTIMENT EXISTANT

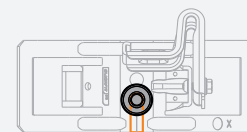
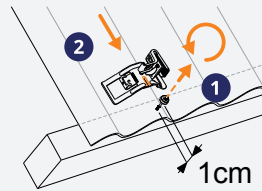

1. Fixez le support de montage à la panne.
2. Fixez la vis de la plaque de toit au travers du trou.
ATTENTION: NE PAS monter sur la première et la dernière onde de la plaque ondulée.
Lisez le manuel d'instructions du fournisseur de plaque ondulée !

1. Desserrez la vis de la plaque de toit de 1 cm, ne la retirez pas de la panne.
2. Faites glisser le support de montage par le haut sur la vis de la plaque de toit jusqu'à l'extrémité du trou oblong.

3 VISSER LE SUPPORT DE MONTAGE

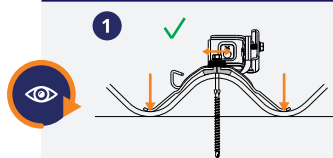

1. Les pieds du support de montage doivent être appuyés sur les supports.

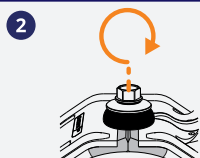

2. Serrez la vis jusqu'à ce que le joint EPDM du support entre en contact avec le joint en caoutchouc de la vis.

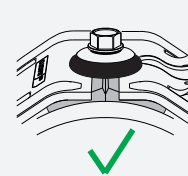
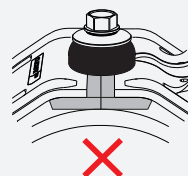

4 TOURNER LE SUPPORT DE RAIL DE 90 DEGRÉS

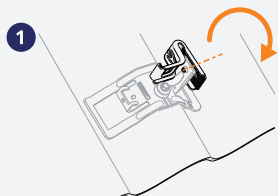

1. Tournez le support du rail de 90 degrés.

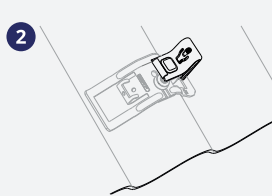

2. Ne vissez pas encore le support de rail.

5 MONTAGE DES RAILS

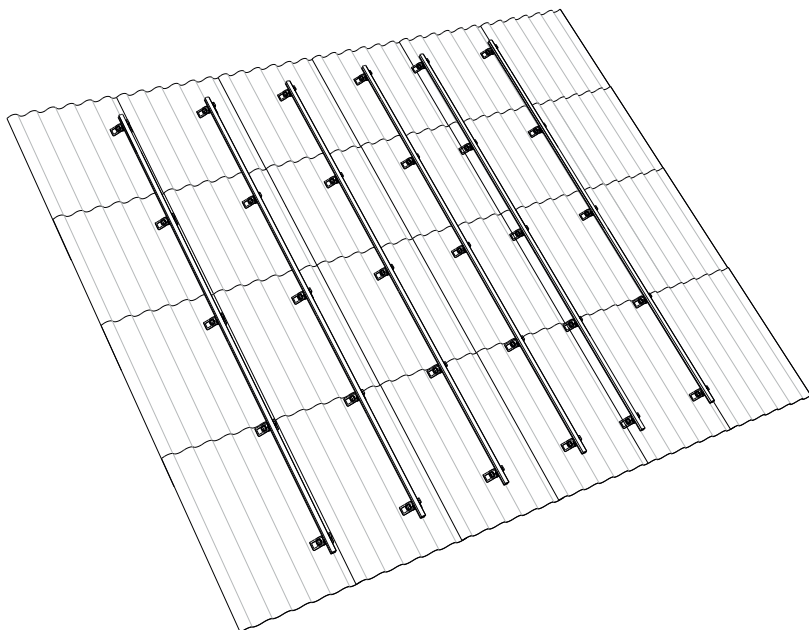
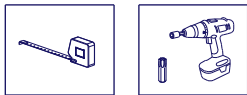

1 PLACEZ LE RAIL SUR LE SUPPORT DE MONTAGE ET CLIQUEZ DESSUS POUR LE METTRE EN PLACE



1. Assurez-vous que le rail dépasse de 80-250 mm du dernier support de montage.
2. Posez d'abord le rail sur toute la longueur sur les supports, puis cliquez dessus.

2 SERREZ LA VIS DU SUPPORT DE MONTAGE À LA HAUTEUR SOUHAITÉE

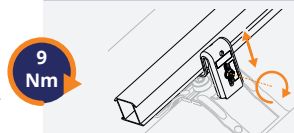

3 FIXEZ LA VIS DE FIXATION PAR LE CÔTÉ DU SUPPORT DE RAIL



Attention: Placez la vis de fixation tous les trois supports (l'un au-dessus de l'autre) et commencez toujours par le bas.

Attention: Une vis de verrouillage, à l'exception de la came, doit être montée sur les bords du champ du panneau sur chaque support de montage. Voir plan de construction.

6 INSTALLER LES SERRE-CÂBLES ET LES OPTIMISEURS (OPTION)

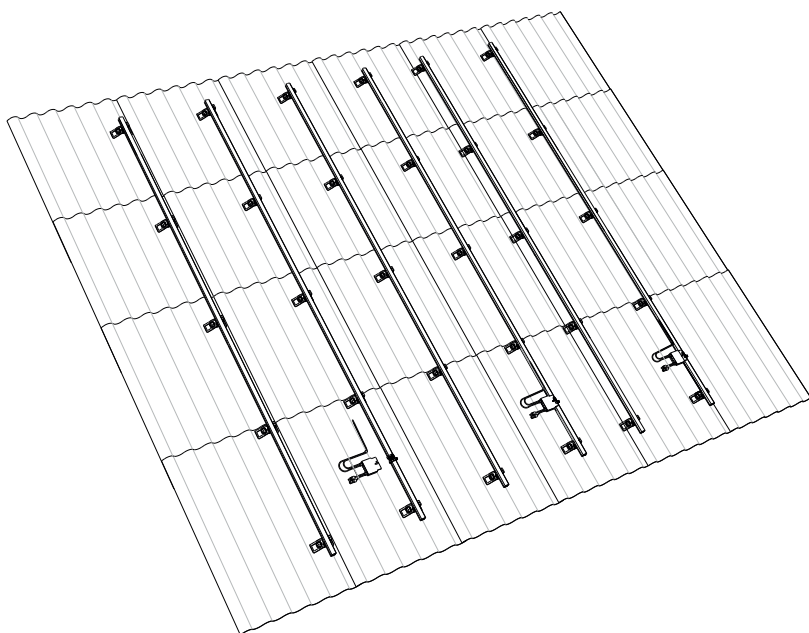
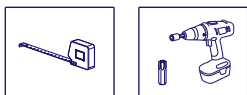

1 PLACEZ LE SERRE-CÂBLE SUR LE RAIL

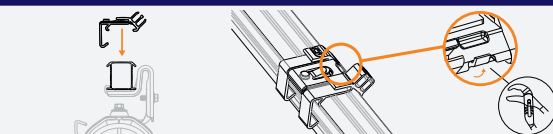

Attention: Placez les serre-câbles à environ 1 m de distance et sous le milieu du panneau (un serre-câble par panneau).
Pliez le bord du rail de montage à l'aide d'une pince multiprise afin de fixer le serre-câble.

2 GUIDEZ LES CÂBLES À TRAVERS LE SUPPORT ET LE SERRE-CÂBLE

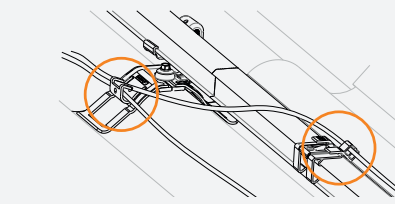

3 CLIQUEZ SUR L'OPTIMISEUR ET GUIDEZ LES CÂBLES À TRAVERS LE SERRE-CÂBLE (OPTION)

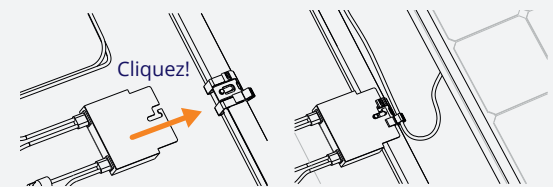

7 MONTAGE DU PREMIER PANNEAU SOLAIRE

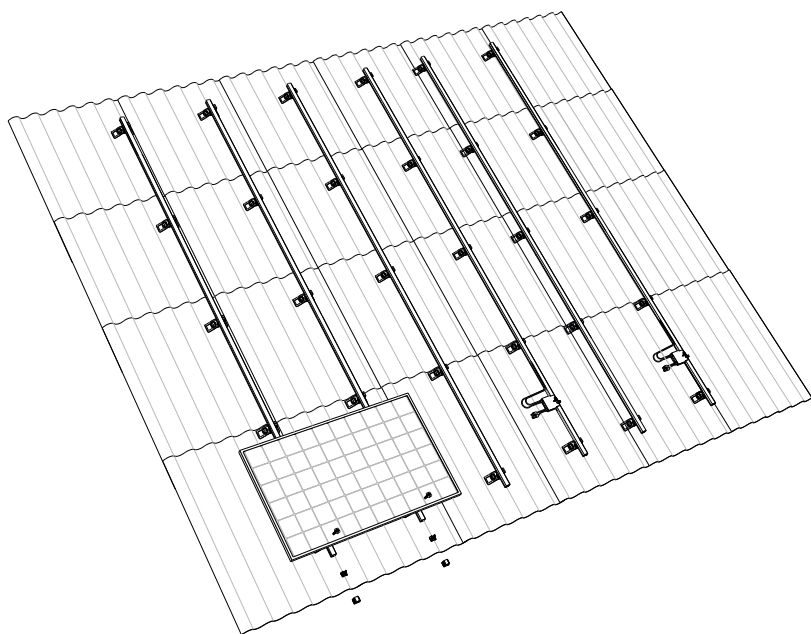
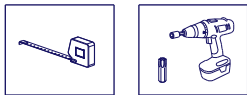

1 FIXEZ LE PREMIER PANNEAU SOLAIRE SUR LES RAILS

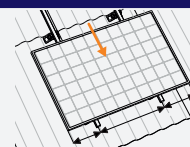

⚠ Attention: Cliquez sur les câbles dans le serre-câble et faites glisser le panneau jusqu'au bas du rail.

2 FIXEZ LA PINCE DU MODULE ET FAITES GLISSER LE SUPPORT DE LA PINCE D'EXTRÉMITÉ ET LE CAPUCHON D'EXTRÉMITÉ SUR LE RAIL

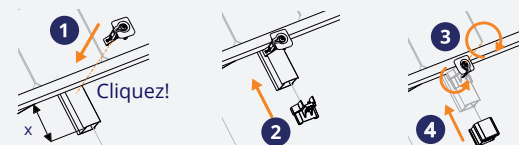

1. Fixez la pince du module sur le rail.

⚠ Attention: le rail doit dépasser d'au moins 80 mm.
2. Faites glisser le support de la pince d'extrémité sur le rail.

3. Serrez la languette de la pince du module et vissez bien la pince du module.

4. Fixez le capuchon d'extrémité.

4,5 Nm

L'application du capuchon complet est également possible. Pour cela, laissez 20 - 35 mm libres.



8 MONTER LES AUTRES PANNEAUX SOLAIRES

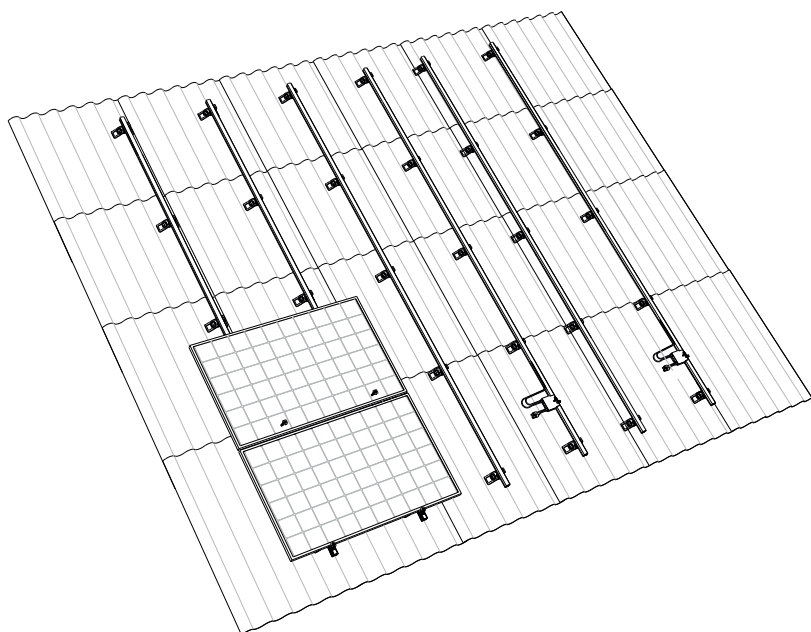

1 FIXEZ LA PINCE DU MODULE SUR LES RAILS SUR LE PREMIER PANNEAU SOLAIRE



2 FIXEZ LE DEUXIÈME PANNEAU SOLAIRE SUR LE RAIL ET FAITES-LE GLISSER SUR LE PREMIER

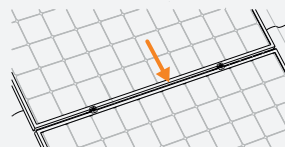

⚠ Attention: Assurez-vous que les panneaux solaires sont bien droits avant de serrer la vis.

3 FIXEZ LA PINCE DU MODULE ET VISSEZ-LA



4,5 Nm

9 ASSEMBLAGE DE LA PREMIÈRE RANGÉE ET DE PLUSIEURS RANGÉES LES UNES À CÔTÉ DES AUTRES

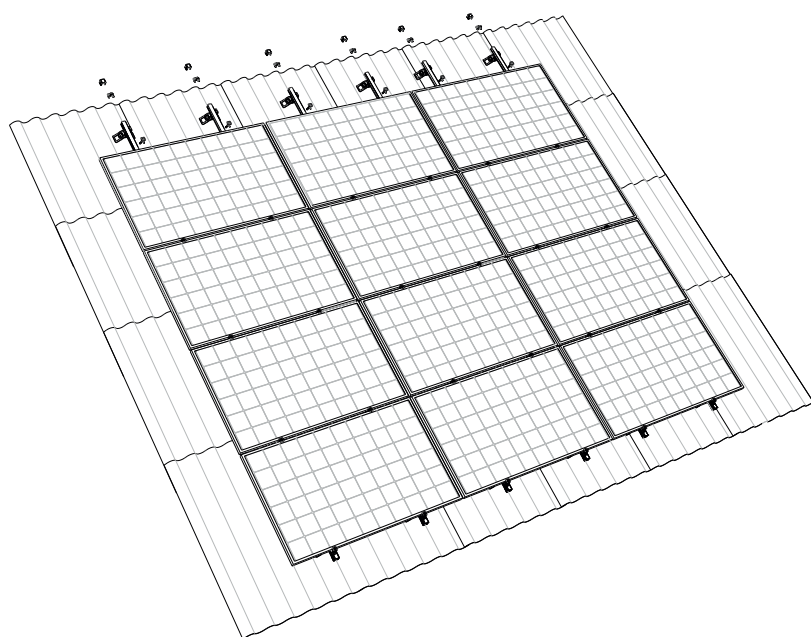

1 FIXEZ LE PANNEAU SOLAIRE SUPÉRIEUR SUR LES RAILS

2 FIXEZ LA PINCE DU MODULE ET FAITES GLISSER LE SUPPORT DE LA PINCE D'EXTRÉMITÉ ET LE CAPUCHON D'EXTRÉMITÉ SUR LE RAIL

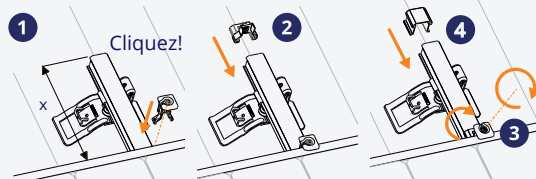

1. Fixez la pince du module sur le rail.

- ⚠ Attention:** le rail doit dépasser d'au moins 80 mm.
2. Faites glisser le support de la pince d'extrémité sur le rail.
 3. Tournez la languette de la pince du module et vissez bien le module.
 4. Fixez le capuchon d'extrémité.

4,5 Nm

L'application du capuchon complet est également possible. Pour cela, laissez 20-35 mm libres.



3 FIXEZ LE RESTE DES PANNEAUX SOLAIRES CONTRE LA RANGÉE POUR COMPLÉTER LE CHAMP

Répétez les étapes 7 à 9 pour compléter les rangées.

RAPIDE
FIABLE
INNOVANT

CLIQUEZ AVEC ESDEC

Esdec développe, produit et livre depuis 2004 des systèmes de montage professionnels pour les panneaux solaires en toiture. ClickFit et Flat-Fix s'inspirent de la pratique de l'installateur qui place régulièrement des panneaux solaires. Une installation facile, rapide et fiable avec des systèmes de montage innovants de haute qualité et durables; c'est possible avec Esdec.

Esdec

Londenstraat 16
7418 EE Deventer
les Pays-Bas

+31 850 702 000

info@esdec.com

09-03-2023

www.esdec.com